

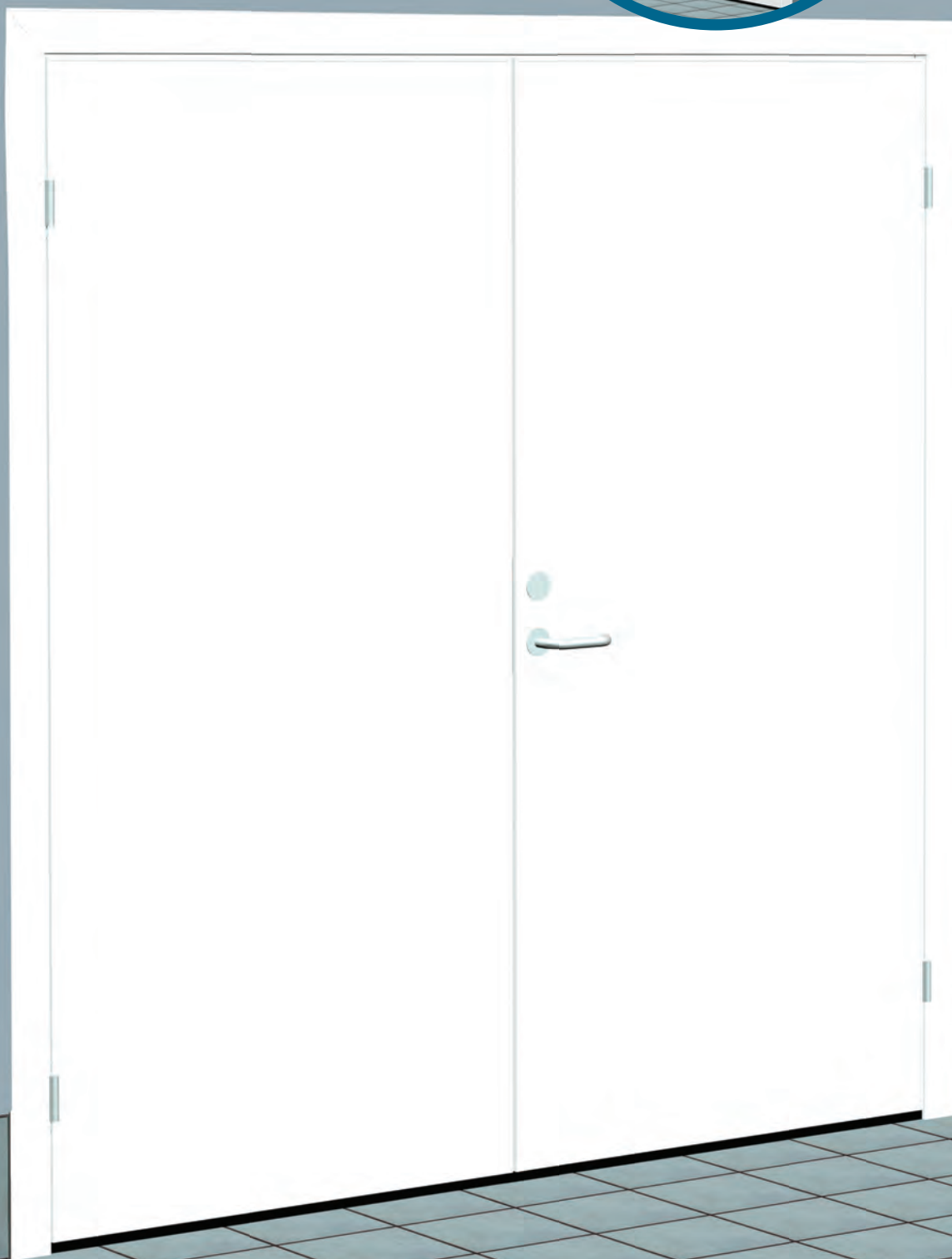

Innerdør/hygienedør



Isolerte slagdører i glassfiberarmert polyester  
TYPE SDI

## KARMTYPER OG TABELLER

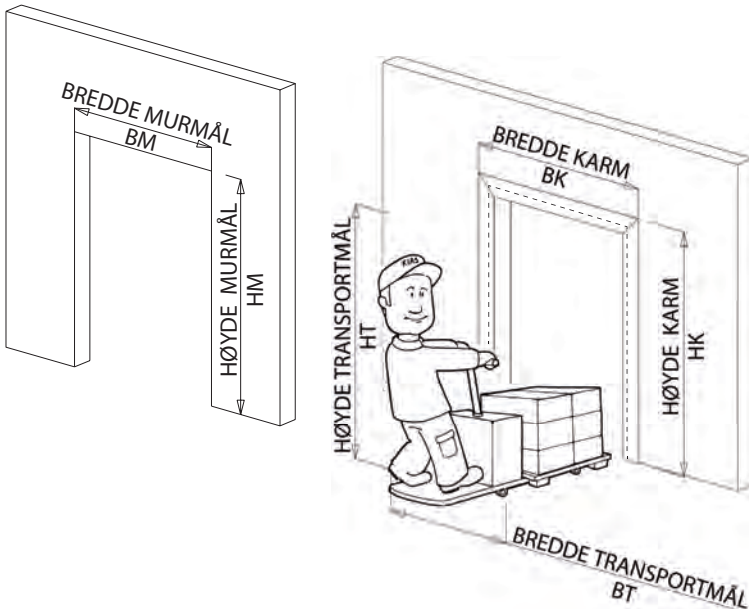

### Sjekkliste for bestilling

Bredde murmål (BM) \_\_\_\_\_ mm  
 Høyde murmål (HM) \_\_\_\_\_ mm

eller:

Bredde transportmål (BT) \_\_\_\_\_ mm

Høyde transportmål (HT) \_\_\_\_\_ mm

Slagretning \_\_\_\_\_

Farge dørblad \_\_\_\_\_

Karmtype \_\_\_\_\_

Terskel

Slepelist

Luftespalte

Låsekasse stål eller RF-stål \_\_\_\_\_

Dørpumpe \_\_\_\_\_

JA  NEI

Ekstraustyr \_\_\_\_\_

Se også [www.kvanne-industrier.no](http://www.kvanne-industrier.no) for mer informasjon om produktene. Tegninger, beskrivelser m.m.

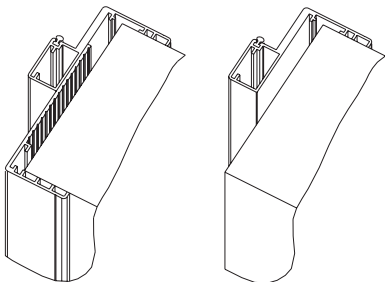

**SD-1**  
**Aluminiumskarm**  
 Justerbar karm for  
 veggtykkelser fra 70  
 til 300 mm

**SD-2**  
**Aluminiumskarm**  
 Fast karm for veggtykkelser  
 fortrinnsvis over  
 300 mm

ENFLØYET	BK	HK	BM	HM	BT	HT
SDI-M06x21E	680	2140	610	2110	520	2020
SDI-M07x21E	780		710		620	Slepelist + 40 mm
SDI-M08x21E	880		810		720	
SDI-M09x21E	980		910		820	
SDI-M10x21E	1080		1010		920	
SDI-M11x21E	1180		1110		1020	
SDI-M12x21E	1280		1210		1120	
SDI-M13x21E	1380		1310		1220	
Skreddersøm						

### KARM SD-1 og SD-2

TOFLØYET	BK	HK	BM	HM	BT	HT
SDI-M13x21D	1380	2140	1310	2110	1220	2020
SDI-M14x21D	1480		1410		1320	Slepelist + 40 mm
SDI-M15x21D	1580		1510		1420	
SDI-M16x21D	1680		1610		1520	
SDI-M17x21D	1780		1710		1620	
SDI-M18x21D	1880		1810		1720	
SDI-M19x21D	1980		1910		1820	
SDI-M20x21D	2080		2010		1920	
SDI-M21x21D	2180		2110		2020	
SDI-M22x21D	2280		2210		2120	
SDI-M23x21D	2380		2310		2220	
SDI-M24x21D	2480		2410		2320	
SDI-M25x21D	2580		2510		2420	
SDI-M26x21D	2680		2610		2520	
SDI-M27x21D	2780		2710		2620	
SDI-M28x21D	2880		2810		2720	
Skreddersøm						

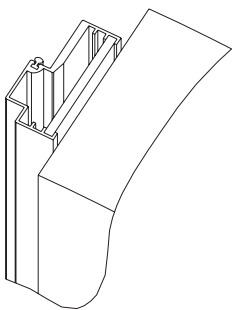

**SD-3 Aluminiumskarm**  
 Fast karm for smyg monasje

ENFLØYET	BK	HK	BM	HM	BT	HT
SDI-M06x21E	590	2090	610	2110	500	2000
SDI-M07x21E	690		710		600	Slepelist + 40 mm
SDI-M08x21E	790		810		700	
SDI-M09x21E	890		910		800	
SDI-M10x21E	990		1010		900	
SDI-M11x21E	1090		1110		1000	
SDI-M12x21E	1190		1210		1100	
SDI-M13x21E	1290		1310		1200	
Skreddersøm						

### KARM SD-3

TOFLØYET	BK	HK	BM	HM	BT	HT
SDI-M13x21D	1290	2090	1310	2110	1200	2000
SDI-M14x21D	1390		1410		1300	Slepelist + 40 mm
SDI-M15x21D	1490		1510		1400	
SDI-M16x21D	1590		1610		1500	
SDI-M17x21D	1690		1710		1600	
SDI-M18x21D	1790		1810		1700	
SDI-M19x21D	1890		1910		1800	
SDI-M20x21D	1990		2010		1900	
SDI-M21x21D	2090		2110		2000	
SDI-M22x21D	2190		2210		2100	
SDI-M23x21D	2290		2310		2200	
SDI-M24x21D	2390		2410		2300	
SDI-M25x21D	2490		2510		2400	
SDI-M26x21D	2590		2610		2500	
SDI-M27x21D	2690		2710		2600	
SDI-M28x21D	2790		2810		2700	
Skreddersøm						

Konstruksjon	Materialer
Karm	Pulverlakkert eller eloksert aluminium
Dørramme	Kantforsterkninger i aluminium
Overflate	Glassfiberarmert polyester
Isolasjon	Skummet polyurethan 45 kg/M3
Slepelist	Dobbel slepelist i silikon
Pakning/tetning	Silikonpakning
Dørblad	40 mm
U-verdi dørblad	0,56 W/m <sup>2</sup> •K

Konstruksjon	Materialer
Låskasse	RF/syrefast-stål
Vrider og skilt	RF-stål
Hengsel	Syrefast stål
Espanjolett (2-fløy dører)	RF-stål

## FARGEVALG DØRBLAD

Fargen angitt som standard har kortere leveringstid.



RAL-9010  
Standard

Andre farger leveres på forespørsel.

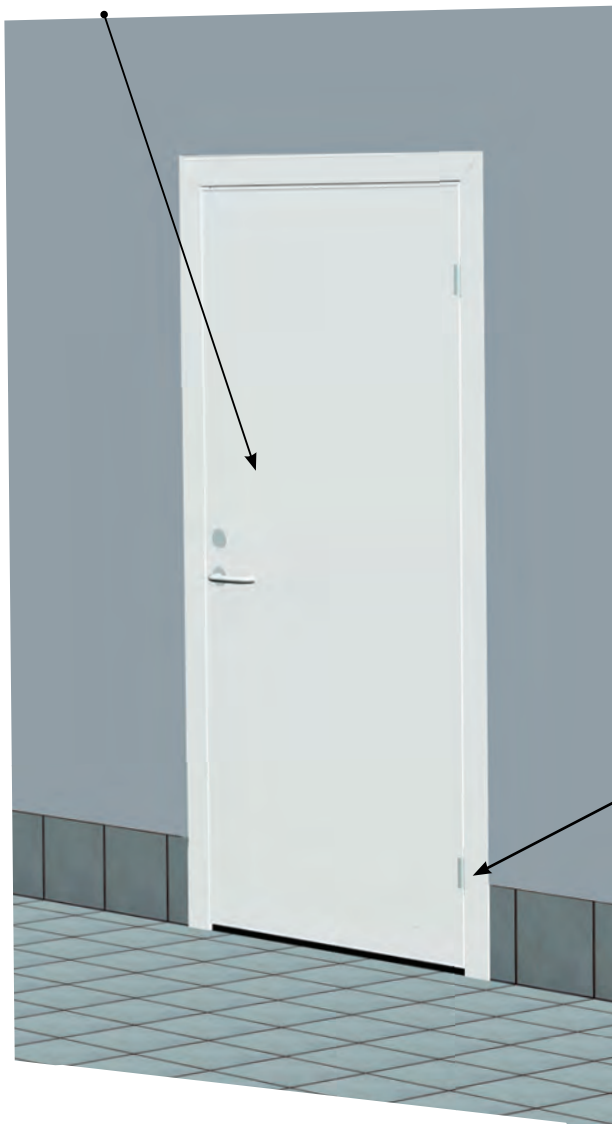

Våre dører er produsert i vedlikeholdsfrie materialer som er beregnet for daglig renhold, og de er egnet i miljøer med høy fuktighet.

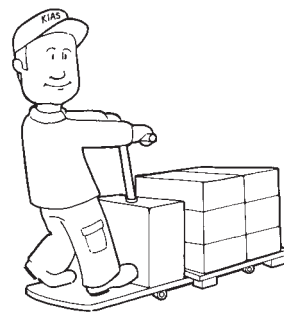

Våre dører tåler støt og røff behandling som oppstår under transport mellom rom.

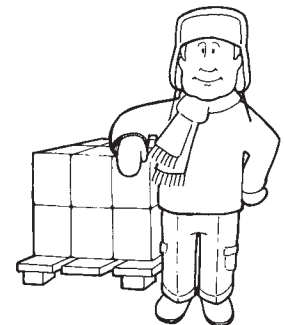

Dørene er effektive mot kuldetrekk mellom rom.

Hengsler i syrefast stål.

U-verdi 0,56 W/m<sup>2</sup>•K  
Dørblad

## Snitt av SDI

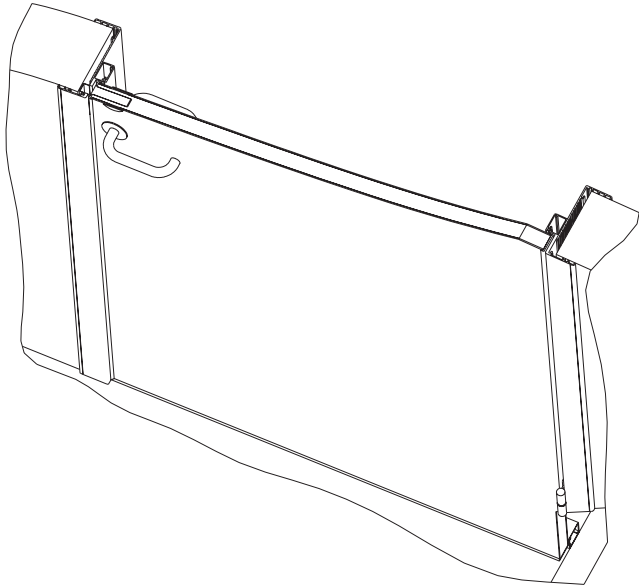

## Ekstrautstyr

### Standard ekstrautstyr til SDI

Forskjellige typer karmen i rustfritt stål

Forskjellige typer beslag og låsekasser

Dørpumpe

Vindu isolerglass laminert 18 mm innfelt i aluminiumsramme

Sparkeplater i gummi, Børstet RF-stål eller narvet polykarbonat i mange farger

Farger utenom standard

Gi oss beskjed om du har eget utstyr som skal monteres eller tilpasses døra. Vi hjelper deg gjerne med dette.

## Vi produserer produkter til bruk i:

### Offentlig bygg



### Butikker



### Storkjøkken/kjølerom



### Industrieringer



#### Eksempler på bruksområder/bransjer:

Butikker	Fiskeindustrien
Svømmehaller	Meierier
Sykehus	Oppdrettsnæringen
Skoler	Slakterier
Hoteller	

#### Kunder

Byggherrer
Entreprenører
Arkitekter
Byggkonsulenter
Andre

Vi produserer dører etter dine mål og spesifikasjoner, skreddersøm er vårt kjennetegn! Vi hjelper deg gjerne med å tilpasse våre produkter slik at disse passer perfekt til ditt bruk.

KIAS tilbyr kort leveringstid, også for spesialmål. Tekniske spesifikasjoner og bilder kan avvike fra levering.

Om du ønsker flere opplysninger om våre produkter eller produksjon kan du se på vår hjemmeside:

[www.kvanne-industrier.no](http://www.kvanne-industrier.no)



Her finner du mye nyttig informasjon, tegninger, monteringsanvisninger og utfyllende beskrivelser.

Du kan også kontakte oss på telefon 71 66 36 89 eller e-post: [post@kvanne-industrier.no](mailto:post@kvanne-industrier.no). Vi ser frem til å høre fra deg.

Hilsen oss på KIAS

**Vi driver med kontinuerlig utvikling av nye og eksisterende produkter**

Tekniske spesifikasjoner og bilder kan avvike fra levering. Vi tar forbehold om eventuelle feil i brosjyren