

Uisolerte pendeldører i klar og sotet polykarbonat
TYPE PDPC

KARMTYPER OG TABELLER

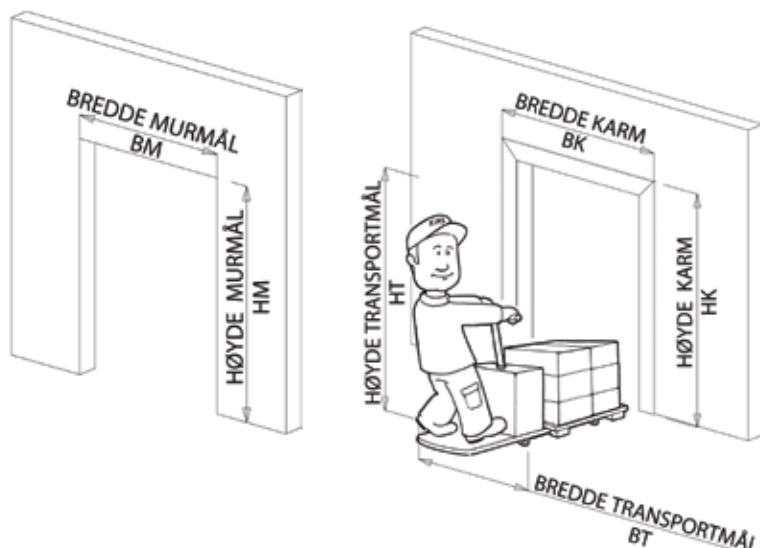

Sjekkliste for bestilling

Bredde murmål (BM)	_____ mm
Høyde murmål (HM)	_____ mm
eller:	
Bredde transportmål (BT)	_____ mm
Høyde transportmål (HT)	_____ mm
Farge dørblad: Klart glass	
Farge dørblad: Sotet glass	
Farge dørblad: Mørkt sotet glass	
Farge dørblad: meget mørkt sotet glass	
Farge sparkeplate	
Karmtype	
Avviserbøyle	
Ekstraustyr	
Hengsler med selvlukkende funksjon	
Hengsler 92° med låsbar funksjon	

Vi lever også dører etter Norsk Standard, eksempel M9x21.
Se også www.kvanne-industrier.no for mer informasjon om produktene. Tegninger, beskrivelser m.m.

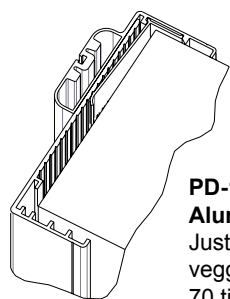

PD-1
Aluminiumskarm
Justerbar karm for
veggykkelser fra
70 til 300 mm

ENFLØYET	BK	HK	BM	HM	BT	HT
PDPC 80x217E	824	2182	760	2150	600	2100
PDPC 90x217E	924		860		700	
PDPC 100x217E	1024		960		800	
PDPC 110x217E	1124		1060		900	
PDPC 120x217E	1224		1160		1000	
PDPC 130x217E	1324		1260		1100	
PDPC 140x217E	1424		1360		1200	
VALGFRI						

KARM PD-1

TOFLØYET	BK	HK	BM	HM	BT	HT
PDPC 155x217D	1574	2182	1510	2150	1300	2100
PDPC 165x217D	1674		1610		1400	
PDPC 175x217D	1774		1710		1500	
PDPC 185x217D	1874		1810		1600	
PDPC 195x217D	1974		1910		1700	
PDPC 205x217D	2074		2010		1800	
PDPC 215x217D	2174		2110		1900	
PDPC 225x217D	2274		2210		2000	
PDPC 235x217D	2374		2310		2100	
PDPC 245x217D	2474		2410		2200	
PDPC 255x217D	2574		2510		2300	
PDPC 265x217D	2674		2610		2400	
VALGFRI						

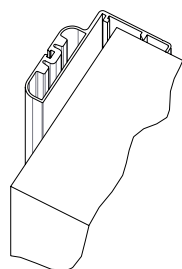

PD-2
Aluminiumskarm
Fast karm for
veggykkelser
fortrinnsvis over
300 mm

ENFLØYET	BK	HK	BM	HM	BT	HT
PDPC 80x217E	824	2182	730	2140	600	2100
PDPC 90x217E	924		830		700	
PDPC 100x217E	1024		930		800	
PDPC 110x217E	1124		1030		900	
PDPC 120x217E	1224		1130		1000	
PDPC 130x217E	1324		1230		1100	
PDPC 140x217E	1424		1330		1200	
VALGFRI						

KARM PD-2

TOFLØYET	BK	HK	BM	HM	BT	HT
PDPC 155x217D	1574	2182	1480	2140	1300	2100
PDPC 165x217D	1674		1580		1400	
PDPC 175x217D	1774		1680		1500	
PDPC 185x217D	1874		1780		1600	
PDPC 195x217D	1974		1880		1700	
PDPC 205x217D	2074		1980		1800	
PDPC 215x217D	2174		2080		1900	
PDPC 225x217D	2274		2180		2000	
PDPC 235x217D	2374		2280		2100	
PDPC 245x217D	2474		2380		2200	
PDPC 255x217D	2574		2480		2300	
PDPC 265x217D	2674		2580		2400	
VALGFRI						

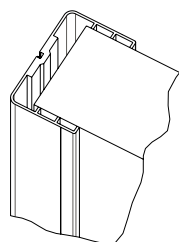

PD-3, 4 og 5
Aluminiumskarm
Fast karm for
veggykkelser
PD-3: 75 mm
PD-4: 80 mm
PD-5: 100 mm

ENFLØYET	BK	HK	BM	HM	BT	HT
PDPC 80x217E	800	2170	720	2130	600	2100
PDPC 90x217E	900		820		700	
PDPC 100x217E	1000		920		800	
PDPC 110x217E	1100		1020		900	
PDPC 120x217E	1200		1120		1000	
PDPC 130x217E	1300		1220		1100	
PDPC 140x217E	1400		1320		1200	
VALGFRI						

KARM PD-3, PD-4 og PD-5

TOFLØYET	BK	HK	BM	HM	BT	HT
PDPC 155x217D	1550	2170	1470	2130	1300	2100
PDPC 165x217D	1650		1570		1400	
PDPC 175x217D	1750		1670		1500	
PDPC 185x217D	1850		1770		1600	
PDPC 195x217D	1950		1870		1700	
PDPC 205x217D	2050		1970		1800	
PDPC 215x217D	2150		2070		1900	
PDPC 225x217D	2250		2170		2000	
PDPC 235x217D	2350		2270		2100	
PDPC 245x217D	2450		2370		2200	
PDPC 255x217D	2550		2470		2300	
PDPC 265x217D	2650		2570		2400	
VALGFRI						

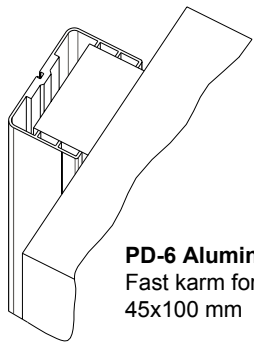

PD-6 Aluminiumskarm
Fast karm for blindkarm
45x100 mm

ENFLØYET	BK	HK	BM	HM	BT	HT
PDPC 80x217E	800	2170	820	2180	600	2100
PDPC 90x217E	900		920		700	
PDPC 100x217E	1000		1020		800	
PDPC 110x217E	1100		1120		900	
PDPC 120x217E	1200		1220		1000	
PDPC 130x217E	1300		1320		1100	
PDPC 140x217E	1400		1420		1200	
VALGFRI						

KARM PD-6						
TOFLØYET	BK	HK	BM	HM	BT	HT
PDPC 155x217D	1550	2170	1570	2180	1300	2100
PDPC 165x217D	1650		1670		1400	
PDPC 175x217D	1750		1770		1500	
PDPC 185x217D	1850		1870		1600	
PDPC 195x217D	1950		1970		1700	
PDPC 205x217D	2050		2070		1800	
PDPC 215x217D	2150		2170		1900	
PDPC 225x217D	2250		2270		2000	
PDPC 235x217D	2350		2370		2100	
PDPC 245x217D	2450		2470		2200	
PDPC 255x217D	2550		2570		2300	
PDPC 265x217D	2650		2670		2400	
VALGFRI						

FARGEVALG DØRBLAD

Fargevalg dørblad

klar, sotet, mørk sotet eller meget mørk sotet

Fargevalg sparkeplate

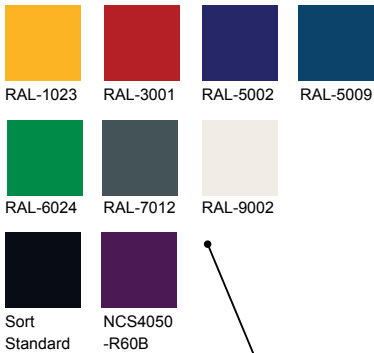

Hengsler med selvslukkende funksjon.



Hengsler 92° med låsbar funksjon.

Konstruksjon	Materialer
Karm	Pulverlakkert eller eloksert
Overflate dørblad	Polykarbonat
Dørblad forsterkning	Vertikal ryggforsterkning på hengselside. Horizontal forsterkning i overkant
Klemsikring	Silikonpakning
Sparkeplate	Dekker 100 cm fra nedre kant
Utforing/Låsefjær	Aluminium
Hengsel	Kompositt og RF-stål

Sikt er viktig for hyppig og trygg transport mellom rom.

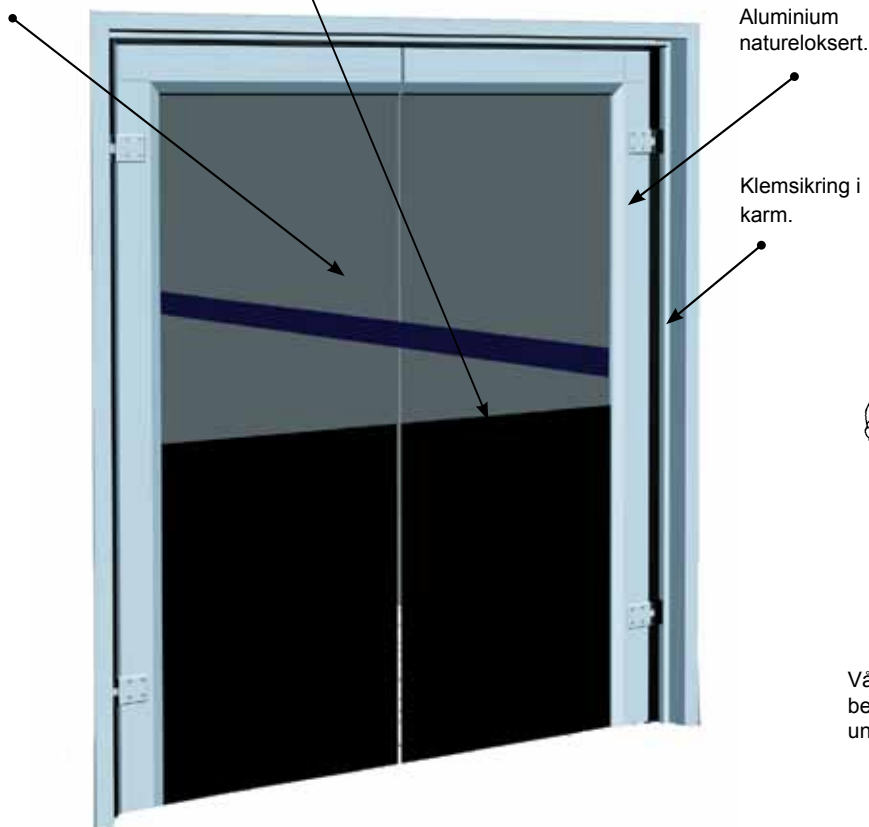

Våre dører er produsert i vedlikeholdsfrie materialer som er beregnet for daglig renhold, og de er egnet i miljøer med høy fuktighet.

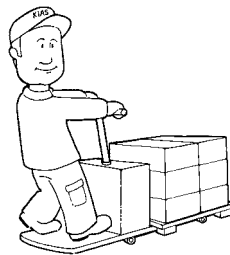

Våre dører tåler støt og røff behandling som oppstår under transport mellom rom.

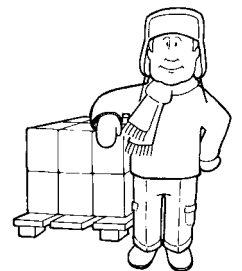

Dørene er effektive mot kuldetrekk mellom rom.

Ekstrautstyr

Utsnitt av dør med avviserbøyle montert.

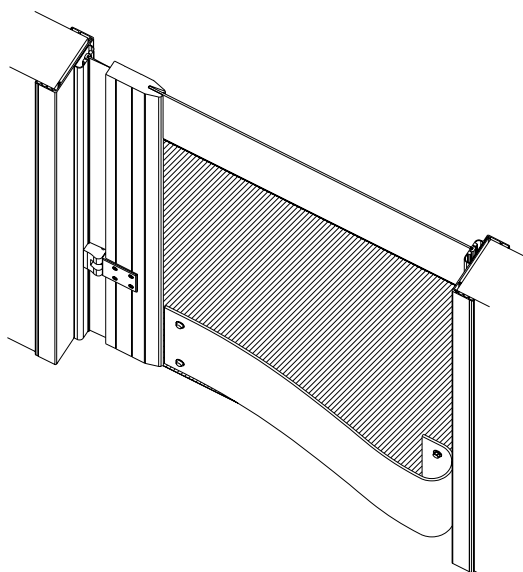

Standard ekstrautstyr til PDPC

Avviserbøyle

Uttak for hengebane

Hull for håndgrep

Karmer i Rustfritt/syrefast stål

Gi oss beskjed om du har eget utstyr som skal monteres eller tilpasses døra. Vi hjelper deg gjerne med dette.

Vi produserer produkter til bruk i:

Sykehus



Butikker



Storkjøkken/kjølerom



Industri næringer



Eksempler på bruksområder/bransjer:

Butikker	Fiskeindustrien
Svømmehaller	Meierier
Sykehus	Oppdrettsnæringen
Skoler	Slakterier
Hoteller	

Kunder

Byggherrer
Entreprenører
Arkitekter
Byggkonsulenter
Andre

Vi produserer dører etter dine mål og spesifikasjoner, skreddersøm er vårt kjennetegn! Vi hjelper deg gjerne med å tilpasse våre produkter slik at disse passer perfekt til ditt bruk.

KIAS tilbyr kort leveringstid, også for spesialmål. Tekniske spesifikasjoner og bilder kan avvike fra levering.

Om du ønsker flere opplysninger om våre produkter eller produksjon kan du se på vår hjemmeside:

www.kvanne-industrier.no

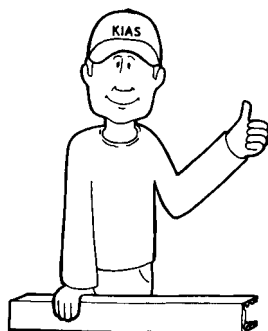

Her finner du mye nyttig informasjon, tegninger, monteringsanvisninger og utfyllende beskrivelser.

Du kan også kontakte oss på telefon 71 66 36 89 eller e-post: post@kvanne-industrier.no. Vi ser frem til å høre fra deg.

Hilsen oss på KIAS

Vi driver med kontinuerlig utvikling av nye og eksisterende produkter

Tekniske spesifikasjoner og bilder kan avvike fra levering. Vi tar forbehold om eventuelle feil i brosjyren